

Scan de
QR code



Safescan 2485-SC Biljettelmachine met sorteerfunctie Gebruikershandleiding



Printversie

[Klik hier](#) om een afdrukbare versie van de handleiding in de geselecteerde taal te openen.

Introductie

Bedankt voor de aanschaf van de Safescan 2485-SC biljettelmaschine. Voor correct gebruik en onderhoud raden wij u aan deze gebruikershandleiding zorgvuldig door te lezen.

Let op

Indien het apparaat op enigerlei wijze wordt gewijzigd of gebruikt op een manier waarvoor het bij levering niet was bedoeld, aanvaardt de leverancier van het apparaat geen enkele aansprakelijkheid voor letsel of schade aan personen of apparatuur. Indien de gebruiksvoorwaarden van het apparaat worden gewijzigd, dient contact te worden opgenomen met de leverancier; anders wordt de conformiteitsverklaring ongeldig verklaard.

Veiligheidsinstructies

- Plaats de machine op een vlakke en stabiele ondergrond.
- Plaats de machine niet in stoffige of vuile omgevingen.
- Gebruik de meegeleverde stofhoes wanneer de machine niet in gebruik is.
- Plaats de machine niet in direct zonlicht of in de buurt van warmtebronnen of airconditioners.
- Sluit het apparaat altijd aan op een geaard stopcontact.
- Gebruik uitsluitend het meegeleverde netsnoer.
- Bedrijfstemperatuur: 15–35 °C / 59–95 °F.
- Bedrijfsvochtigheid: 30–80% R.V.
- Gebruik de machine niet buitenshuis.
- Stel de machine niet bloot aan vloeistoffen.
- Deze machine bevat roterende onderdelen. Raak de bewegende onderdelen nooit aan wanneer de machine is ingeschakeld.
- Zorg ervoor dat er geen vreemde voorwerpen (munten, paperclips, nietjes) in de machine terechtkomen; deze kunnen de mechanische onderdelen en sensoren blokkeren, beschadigen of breken en doen de garantie vervallen.
- Houd sieraden, lang haar, stropdassen en andere uitstekende voorwerpen uit de buurt tijdens het gebruik van de machine.
- Demonteer de machine nooit.
- Raak het netsnoer niet aan met natte handen om het risico op een elektrische schok te voorkomen.
- Koppel het apparaat los als u het naar een andere positie wilt verplaatsen.
- Houd bij het loskoppelen van het apparaat van het stopcontact de stekker vast; trek nooit aan het snoer.

Productoverzicht en inhoud van de verpakking

Voorzijde

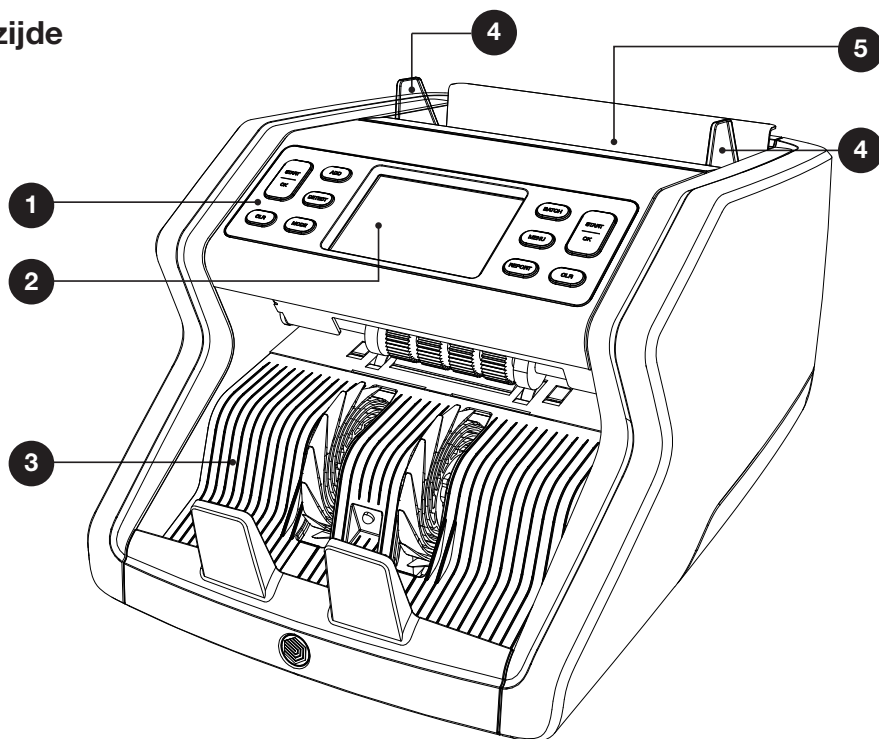

-
1. Bedieningspaneel
 2. LCD-touchscreen
 3. Stapelvak
 4. Bankbiljetgeleiders
 5. Invoerbak

Achterzijde

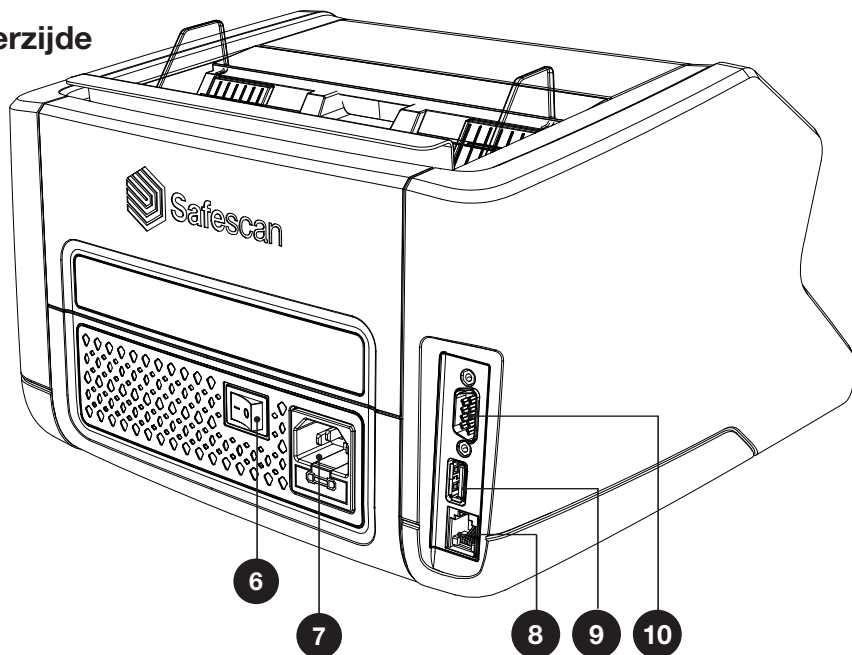

- | | |
|---|-------------------------------------|
| 6. Aan/uit-schakelaar | 11. Snelstartmap |
| 7. Netstroomaansluiting | 12. Stofhoes |
| 8. Aansluiting voor extern display (RJ-12) | 13. Netsnoer |
| 9. Updatepoort (USB-A) | 14. Reinigingsborstel & doek |
| 10. Printpoort (RS-232) | 15. Vieringsset* |

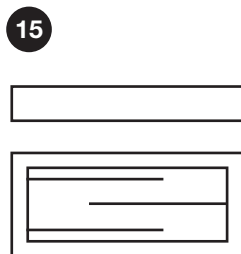
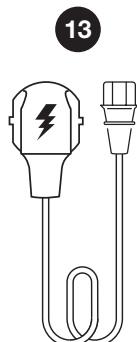
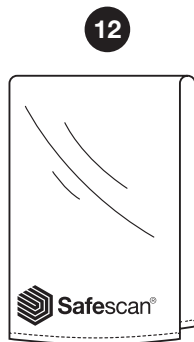

*Bewaar kalibratie-items. Alleen gebruiken onder toezicht van Safescan ondersteuning.

De machine instellen

1. Verwijder de beschermfolie van het LCD-scherm.
2. Sluit het netsnoer aan op het stopcontact.
3. Schakel het apparaat in met de aan/uit-schakelaar.
4. De bankbiljettenteller start op. Selecteer een taal door het touchscreen aan te raken en bevestig de taalkeuze in het volgende scherm.
5. Het apparaat voert een zelftest uit, waarbij de softwareversie en het productnummer worden weergegeven. Na een succesvolle zelftest wordt u gevraagd de QR-code te scannen om de Safescan-app te downloaden. Na het indrukken van [OK] wordt het telscherm geopend en is het apparaat klaar voor gebruik.

Knoppen en touchscreen

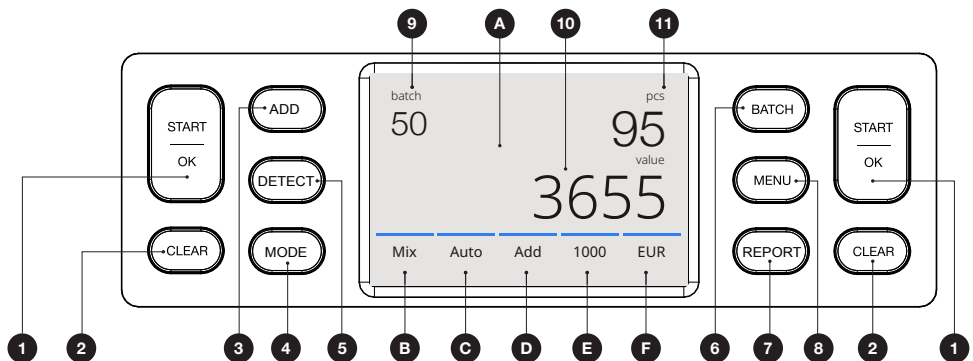

Nr.	Knop	Beschrijving
1.	START/OK	Start het tellen / Bevestig selectie (in MENU)
2.	CLEAR	Wis telresultaten
3.	ADD	ADD-functie Aan/Uit (voegt de resultaten van meerdere tellingen toe aan het totaal)
4.	MODE	Open het telmodusmenu
5.	DETECT	Open het detectiemenu (selecteer valuta/detectietype)
6.	BATCH	"Open het Batch-menu (in het BATCH-menu: Loop: 100 - 50 - 25 - 20 - 10 - Uit)"
7.	REPORT	Open het rapport met telresultaten met verzend- en afdrukinterface
8.	MENU	Open het gebruikersmenu

Nr.	Knop	Beschrijving
A		Open het snelmenu
B		Open het telmodusmenu
C		Automatisch starten van het tellen Aan/Uit
D		ADD-functie Aan/Uit (voegt de resultaten van meerdere tellingen toe aan het totaal)
E		Open het menu voor telsnelheid
F		Open het menu voor detectietype
9.		Geselecteerd batchnummer

Nr.	Knop	Beschrijving
10.		Totale waarde van getelde bankbiljetten
11		Aantal getelde bankbiljetten

Eerste gebruik

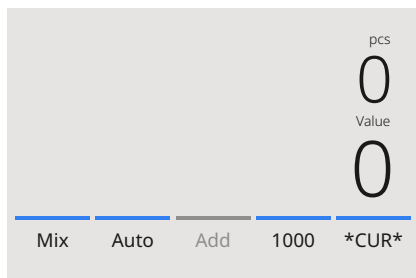

1. Het apparaat start standaard met de volgende instellingen:
 - A. Detectietype: CUR (automatische valutaherkenning)
 - B. Telmodus: MIX
 - C. Automatisch starten: ON
 - D. ADD-modus: OFF
 - E. Telsnelheid: 1000

2. Voorkom onnodige telfouten.

Orden uw bankbiljetten door ze netjes te stapelen van de kleinste naar de grootste coupure. Plaats de stapel in de invoerbak met de bankbiljetten van de hoogste waarde naar boven gericht. Duw de bankbiljetten voorzichtig naar achteren om het telproces te starten. Zorg ervoor dat de stapel gelijkmatig is uitgelijnd, met een rechte achterkant en de biljetten gecentreerd. Gebruik uw handen voorzichtig om de bankbiljetten tijdens het tellen te begeleiden, zodat ze niet scheef komen te liggen of verschuiven."

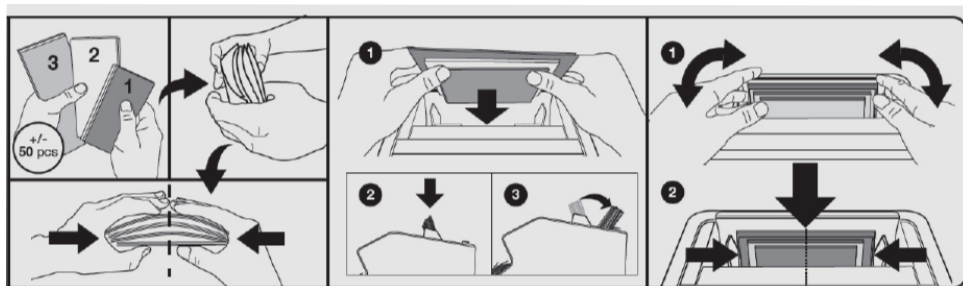

3. Wanneer de bankbiljetten in de invoerbak worden geplaatst, start de machine automatisch met tellen.

Opmerking: Druk op **[AUTO]** op het scherm om deze functie uit te schakelen.

4. Wanneer het apparaat tijdens het tellen een verdacht bankbiljet detecteert, stopt het, klinkt er een alarmsignaal en wordt er een foutmelding weergegeven. Het laatst getelde bankbiljet in het stapelvak is het verdachte biljet. Verwijder dit biljet en druk op **[Start/OK]** om het tellen voort te zetten.

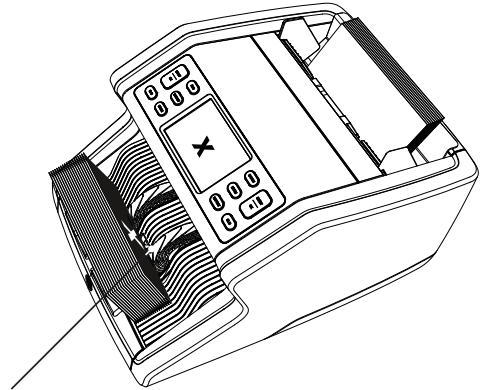

Verdacht bankbiljet

5. Na het voltooien van het tellen worden de resultaten op het scherm weergegeven.

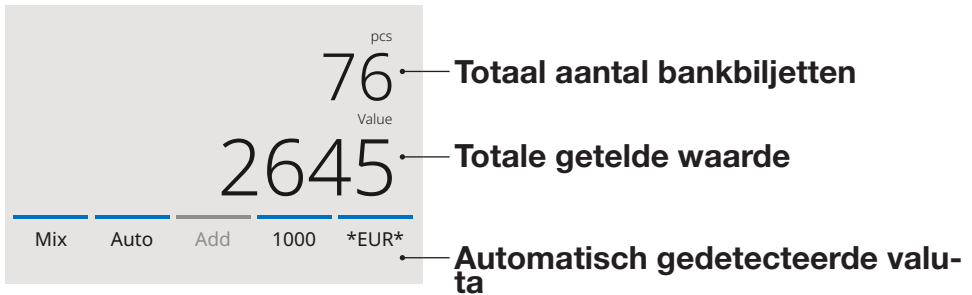

6. Druk op de knop **[REPORT]** om de gedetailleerde telresultaten per coupure te bekijken.

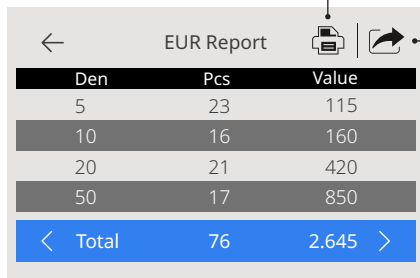

Den	Pcs	Value
5	23	115
10	16	160
20	21	420
50	17	850
< Total	76	2.645 >

Druk op **[PRINT]** op het scherm om de telresultaten af te drukken*.

Druk op **[Send]** op het scherm om de telresultaten naar de Safescan-app te verzenden.

* Wij adviseren het gebruik van de optionele Safescan TP-230 printer.

Telresultaten verzenden naar de Safescan-app

Om telresultaten naar de Safescan-app te verzenden, moet de app op uw smartphone zijn geïnstalleerd. Om de app te downloaden, scant u de QR-code of tikt u op de knop **Get Safescan App** hieronder.

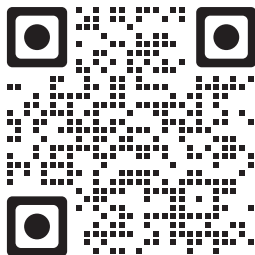
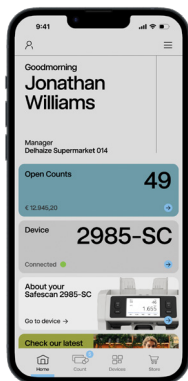

Scan de QR code



Klik op app store

Den	Pcs	Value
5	23	115
10	16	160
20	21	420
50	17	850
< Total	76	2.645 >

1. Druk in het rapportagescherm op **[Send]**.

A. Als er nog geen eerdere verbinding tot stand is gebracht, toont het apparaat een Apparaat-ID met instructies. Deze Apparaat-ID wordt gebruikt om uw apparaat in de Safescan-app te identificeren.

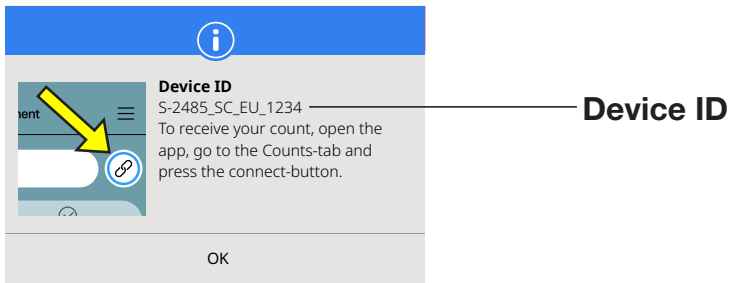

B. Als er tijdens de huidige sessie al een actieve verbinding bestaat, worden de telresultaten direct naar de Safescan-app verzonden.

Opmerking: De app behoudt gedurende 10 minuten een actieve verbinding met het apparaat. Elke keer dat nieuwe telresultaten worden verzonden, wordt de timer van 10 minuten opnieuw ingesteld.

Selecteren van een detectietype

- Om het huidige detectietype te selecteren of te wijzigen, drukt u op de valuta-indicator rechtsonder op het touchscreen of drukt u op de knop **[DETECT]** op het bedieningspaneel. Het detectie-menu wordt geopend.

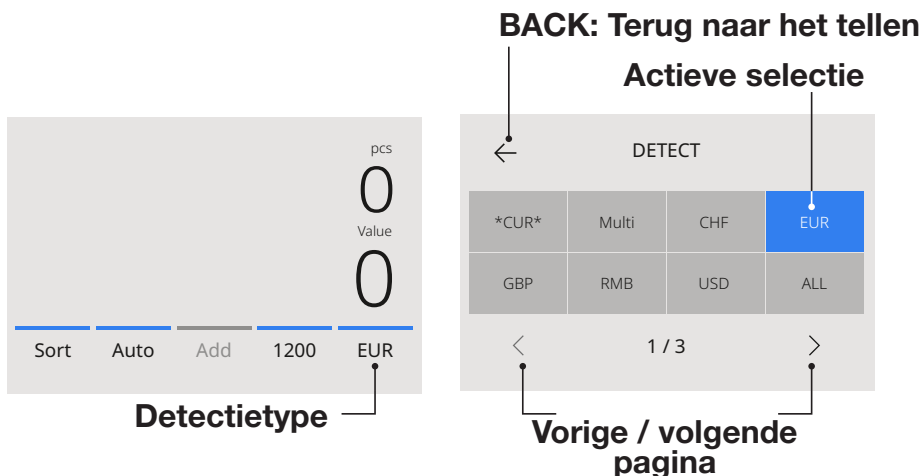

- Het detectiemenu bevat meerdere selectietegels. Het actieve detectietype wordt weergegeven met een blauwgekleurde tegel. Gebruik de knoppen **[LEFT]** en **[RIGHT]** om tussen de pagina's van het detectiemenu te schakelen. Druk eenvoudig op de tegel die overeenkomt met de valuta of de detectiemethode die u voor uw telling wilt gebruiken.

Opmerking: Het geselecteerde detectietype bepaalt welke telmodi beschikbaar zijn.

Uitleg van de beschikbare detectietypen

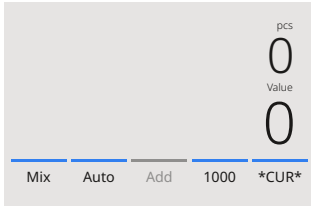
Detectie	Beschrijving	Uitleg van gebruik
<p>*CUR*</p>  <p>The screenshot shows a menu with options: Mix, Auto, Add, 1000, and *CUR*. The *CUR* option is highlighted with a blue bar. Above the menu, there are two large '0' digits, with 'pcs' above the top one and 'Value' above the bottom one.</p>	<p>Valuta's die op het apparaat beschikbaar zijn, worden automatisch herkend.</p>	<p>Wanneer *CUR* is geselecteerd, is het niet nodig om vooraf handmatig een valuta te kiezen. Plaats eenvoudig de bankbiljetten in de machine. De eerst gedetecteerde valuta wordt automatisch geselecteerd als de actieve valuta voor de telling.</p>
<p>EUR, USD, GBP en andere valuta's die op het apparaat beschikbaar zijn.</p>	<p>Tellen van bankbiljetten van een specifieke valuta.</p>	<p>Selecteer de gewenste valuta in het menu DETECT. Bankbiljetten van andere valuta's worden als verdacht beschouwd.</p>

Detectie	Beschrijving	Uitleg van gebruik
ALL	Stuktelling zonder enige valsgelddetectie.	Selecteer ALL, UV, MG of UV+MG om valuta's te tellen die niet op het apparaat beschikbaar zijn.
UV	Stuktelling met UV-detectie.	
MG	Stuktelling met MG-detectie.	
UV MG	Stuktelling met zowel UV- als MG-detectie.	

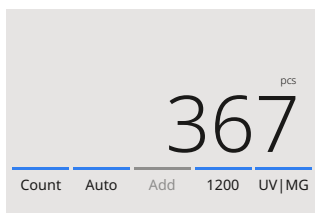

Selecteren van een telmodus

1. Druk op het modustype linksonder op het scherm of druk op de knop **[MODE]** op het bedieningspaneel. Het modussenmenu wordt geopend.

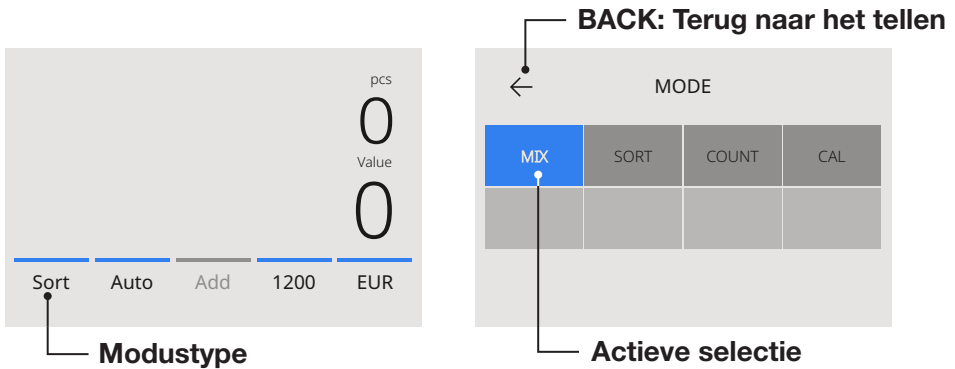

2. Het modussenmenu bevat meerdere selectietegels. Het actieve modustype wordt weergegeven met een blauwgekleurde tegel. De beschikbare telmodi worden bepaald door het actieve detectietype. Druk eenvoudig op de telmodus die u voor uw telling wilt gebruiken.

Uitleg van de beschikbare telmodi

Modus

Belangrijkste functie

Uitleg van de modus functie

Mix

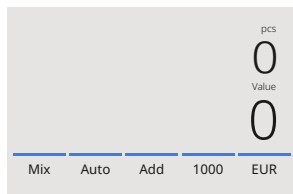

Tellen van de waarde en het aantal bankbiljet-coupires.

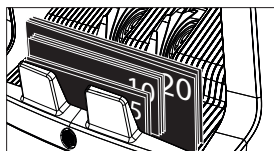

Tellen van de waarde en het aantal gesorteerde en ongesorteerde coupures van de geselecteerde valuta. Wanneer detectie "MULTI" is geselecteerd, kunnen 3 valuta's gelijktijdig gemengd worden geteld.

Sort

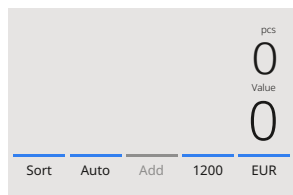

Tellen van de waarde en het aantal bankbiljetten waarbij verschillende coupures worden gesorteerd.

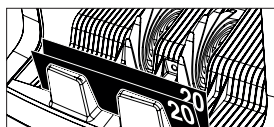

Tellen van het aantal bankbiljetten gesorteerd per coupure. Coupures die afwijken van de eerst getelde coupure worden geweigerd.

Count

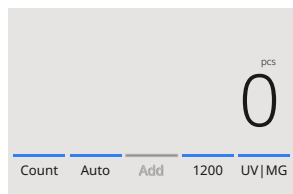

Tellen van het aantal bankbiljetten.

Tellen van het aantal bankbiljetten zonder controle van de afmetingen of waarde van de bankbiljetten.

Selecteer telsnelheid

Druk op de aanduiding van de telsnelheid op het touchscreen om het Speed-menu te openen. Het Speed-menu toont de beschikbare telsnelheden binnen de geselecteerde telmodus en detectie-instelling.

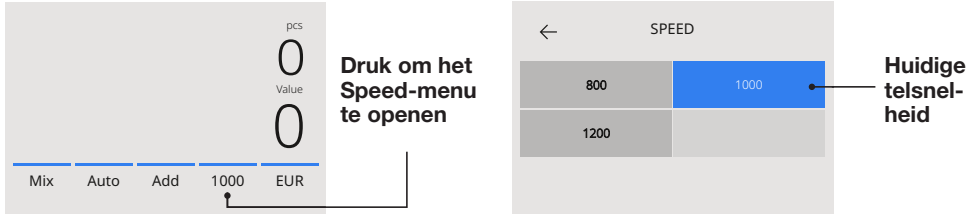

ADD-functie

Gebruik de ADD-functie om de resultaten van meerdere tellingen bij elkaar op te tellen. Druk op **[ADD]** in het midden onderaan het telscherm of druk op de knop **[ADD]** op het bedieningspaneel. De balk boven ADD licht blauw op wanneer de functie is geactiveerd.

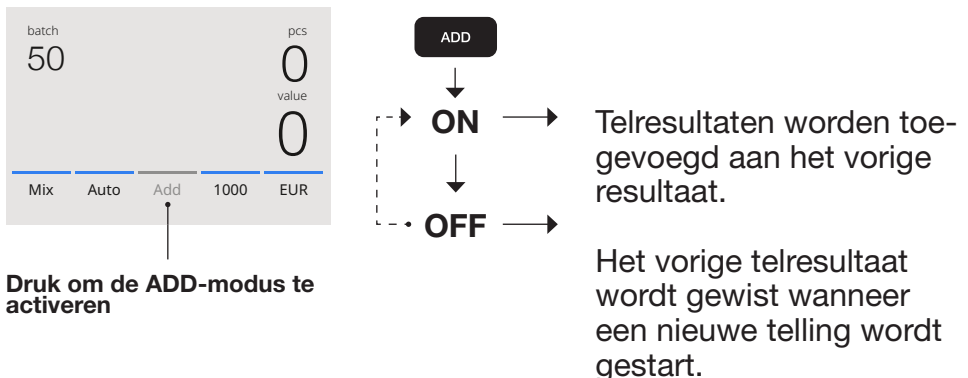

Batch-telling

De batchfunctie wordt gebruikt om stapels met een gelijk aantal bankbiljetten te maken. Druk op **[BATCH]** om het Batch-invoerscherm te openen. Standaard is het batchnummer ingesteld op 100.

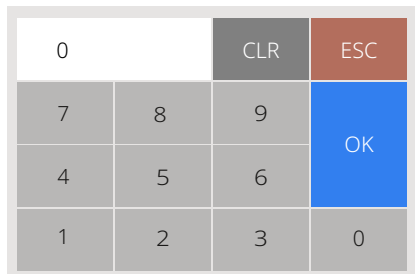

1. Voer het gewenste batchnummer in op het touchscreen en druk op **[OK]** om te bevestigen. Of druk herhaaldelijk op de knop **[BATCH]** om te schakelen tussen de vooraf ingestelde batchnummers.
 - Druk op **[CLR]** om de invoer te wissen.
 - Druk op **[ESC]** op het touchscreen om het batch invoerscherm te verlaten."

2. In het telscherm wordt het batchnummer weergegeven.

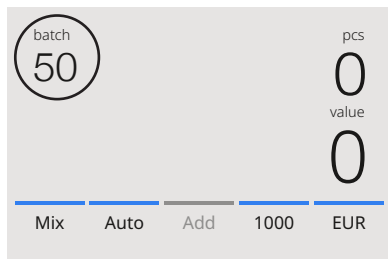

3. Plaats een stapel bankbiljetten in de invoerbak. Het apparaat stopt automatisch met tellen wanneer het batchnummer is bereikt.

Opmerking: Wanneer het batchnummer niet wordt bereikt, geeft het apparaat één geluidssignaal.

Automatisch starten van het tellen

Wanneer de instelling 'Auto' is geactiveerd, start de machine automatisch met tellen zodra bankbiljetten in de invoerbak worden geplaatst. Wanneer 'Auto' is gedeactiveerd, moet de knop **[START]** worden ingedrukt om het tellen te starten.

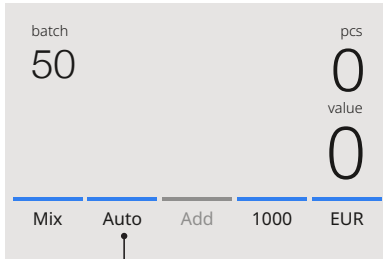

Druk om 'Automatisch' starten van het tellen te activeren

Telrapport

Gebruik het rapportagescherm om de telresultaten van valutatie-lingen weer te geven.

Terug naar het tellen

Resultaten afdrukken

Den	Pcs	Value
5	23	115
10	16	160
20	21	420
50	17	850
< Total	76	2.645 >

Resultaten verzenden

Vorige / volgende pagina

1. Druk na het voltooien van een telling op **[REPORT]** om de telresultaten te bekijken.
2. Het rapportagescherm toont het aantal en de waarde per coupure, evenals de totale waarde.
3. Druk op > om naar de volgende resultatenpagina(s) te bladeren.
4. Druk op 'Print' om de telresultaten naar een printer te verzenden.

5. Druk op [Send] om de telresultaten naar de Safescan-app te verzenden.
6. Druk op <- om het rapportagescherm te verlaten en terug te keren naar het telscherm.

Foutmeldingen bankbiljetten

Wanneer het apparaat tijdens het tellen een verdacht bankbiljet detecteert, stopt het, klinkt er een alarmsignaal en wordt er een foutmelding weergegeven. Het laatst getelde bankbiljet in het stapelvak is het verdachte biljet. Verwijder dit biljet en druk op **tom** het tellen voort te zetten. Tel het bankbiljet opnieuw om te controleren of het verdachte bankbiljet correct wordt gedetecteerd.

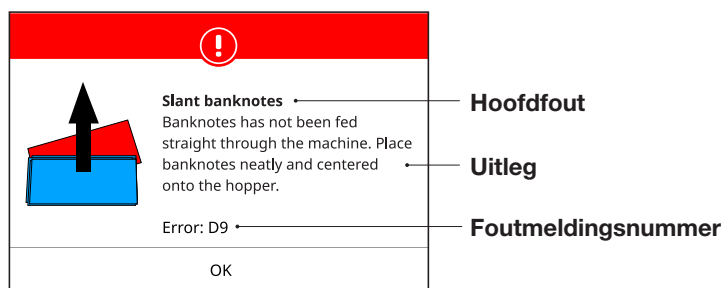

Er kunnen verschillende meldingen worden weergegeven. Deze meldingen kunnen optreden tijdens het opstarten of tijdens het tellen. Het foutmeldingsscherm toont de hoofdfout, de uitleg en de oplossing, evenals het foutmeldingsnummer.

Foutmeldingen bankbiljetten

Fout	Oorzaak	Oplossing(en)
UV, MG, IR, ONVOLL-EDIGE AFBEELDING, AFBEELDINGSVERVORMING, AFBEELDING NIET HERKEND	<ul style="list-style-type: none"> - Het bankbiljet is verdacht. - De sensoren kunnen vuil zijn of geblokkeerd door stof. - De afbeelding of de geïntegreerde UV- en IR-kenmerken van bankbiljetten kunnen verzwakken wanneer een bankbiljet oud is, intensief is gebruikt of per ongeluk is gewassen." 	<ul style="list-style-type: none"> - Tel het bankbiljet opnieuw om te controleren of het verdachte bankbiljet correct wordt gedetecteerd. - Volg de reinigingsprocedure. - Controleer of de bankbiljetten vuil, beschadigd of versleten zijn. - Zorg ervoor dat het apparaat zich niet in de buurt bevindt van magnetische velden of apparaten die signalen uitzenden, aangezien dit de geïntegreerde sensoren kan verstoren."
ANDERE COUPURE	<ul style="list-style-type: none"> - Er is een bankbiljet met een andere coupure dan het eerst getelde bankbiljet gedetecteerd. 	<ul style="list-style-type: none"> - Controleer de afgekeurde stapel op een andere coupure.
SCHEEF	<ul style="list-style-type: none"> - De bankbiljetten worden niet recht door de machine ingevoerd. 	<ul style="list-style-type: none"> - Zorg ervoor dat de bankbiljetten netjes zijn geplaatst en gecentreerd in de invoerbak worden ingevoerd. Gebruik de geleiders van de invoerbak om de bankbiljetten te centreren en begeleid de biljetten bij het tellen van een grote stapel ook met uw handen. Raadpleeg het hoofdstuk eerste gebruik.

Fout	Oorzaak	Oplossing(en)
AAN-EENGE-KLEMD, DUBBEL	- Er worden meerdere bankbiljetten tegelijk door de machine ingevoerd.	<ul style="list-style-type: none"> - Zorg ervoor dat er geen bankbiljetten vastzitten, gevouwen zijn of aan elkaar kleven. - Controleer de kwaliteit van het bankbiljet. Als er geen duidelijke zichtbare problemen zijn, tel het bankbiljet opnieuw en controleer of het probleem blijft bestaan. - De invoerbak kan te los zijn ingesteld. Stel de afstelknop van de invoerbak rechtsom af. Raadpleeg het hoofdstuk Onderhoud en service.
HALF BANKBILJET	- Er is een onvolledig, gescheurd of half bankbiljet gedetecteerd.	- Controleer de kwaliteit van het bankbiljet. Als er geen duidelijke zichtbare problemen zijn, tel het bankbiljet opnieuw en controleer of het probleem blijft bestaan.
BREEDTE, LENGTE	- Er is een bankbiljet met een afwijkend formaat gedetecteerd.	- Controleer de kwaliteit van het bankbiljet. Als er geen duidelijke zichtbare problemen zijn, tel het bankbiljet opnieuw en controleer of het probleem blijft bestaan.

Machinefoutmeldingen

Weergegeven foutmelding	Weergegeven oplossing
Sensoren geblokkeerd	Open het bovenpaneel voor onderhoud.
Machinefout (service vereist)	Neem contact op met Safescan Support: support.safescan.com
Het stapelvak is vol	Verwijder alle bankbiljetten uit het stapelvak.
CIS-sensor is open	Sluit de CIS-sensor.
Sensor van de invoerbak geblokkeerd	Verwijder de bankbiljetten en maak de sensor van de invoerbak stofvrij.
Sensoren van het stapelvak zijn geblokkeerd	Verwijder alle bankbiljetten en maak het stapelvak stofvrij.

Snelmenu

Het snelmenu is een handig hulpmiddel dat verschillende functies biedt die regelmatig worden gebruikt. Open het snelmenu door eenmaal in het midden van het touchscreen te drukken. Wanneer het snelmenu is geopend, selecteert u een functie op het scherm of drukt u op **[ESC]** om het snelmenu te verlaten.

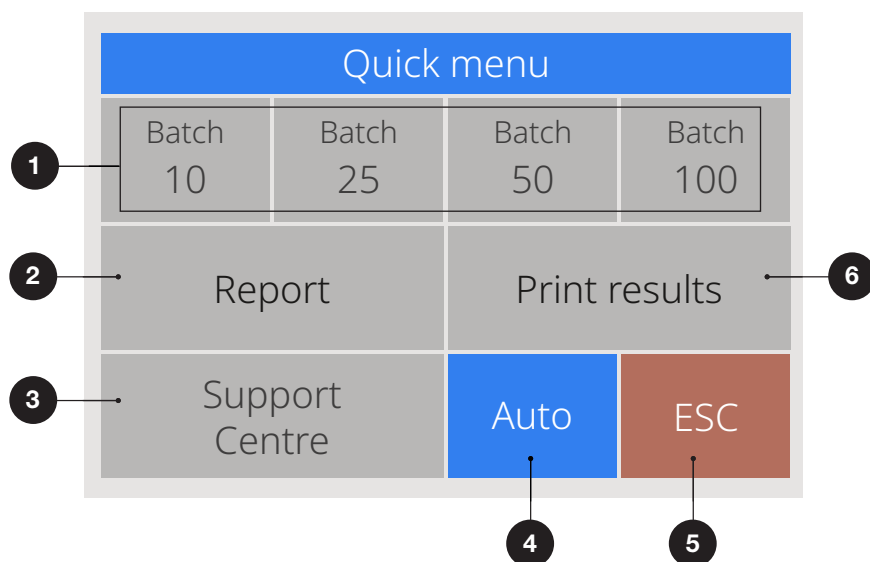

Nr.	Op het scherm	Beschrijving	Gebruik
1.	Batch 10 / 25 50 / 100	Batch-voorinstellingen	<p>Instructie</p> <ol style="list-style-type: none"> 1. Druk eenmaal op het touchscreen om het snelmenu te openen. 2. Druk op een batchinstelling. 3. De machine keert terug naar het telscherm met de geselecteerde batchinstelling geactiveerd."
<p>Opmerking: Batch-voorinstellingen kunnen worden aangepast in de telvoorkeuren in het menu.</p>			
2.	Rapport	Open rapportagescherm	Gebruik het rapportagescherm om de telresultaten van valutatellingen weer te geven.
3.	Support center	QR-code naar de support pagina van het apparaat	Scan de QR-code om de online ondersteuningspagina van het apparaat te bezoeken.
4.	Auto	Automatisch starten van het tellen Aan/Uit	Wanneer [AUTO] is ingeschakeld, start het apparaat automatisch met tellen.
5.	ESC	Snelmenu verlaten	<p>Instructie</p> <ol style="list-style-type: none"> 1. Druk op [ESC]. 2. De machine keert terug naar het telscherm."
6.	Print resultaten	Huidige telresultaten afdrukken.	Opmerking: Voor het afdrukken van telresultaten is de optionele TP-230 printer vereist.

Menu

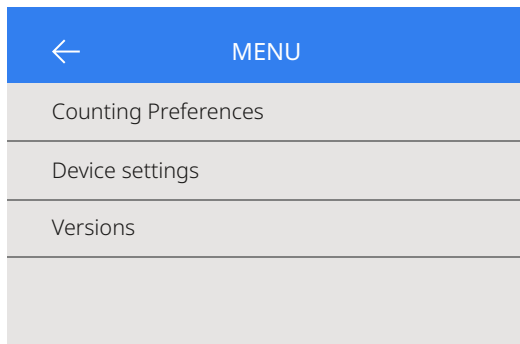

1. Druk op de knop **[MENU]** om het menu te openen.
2. Het menu is verdeeld in 3 submenu's:
 - Telvoorkeuren
 - Apparaatinstellingen
 - Versies.
3. Druk op een submenu-item om dit te openen of druk op [**<-**] om terug te keren naar het telmenu.

Werken met het menu

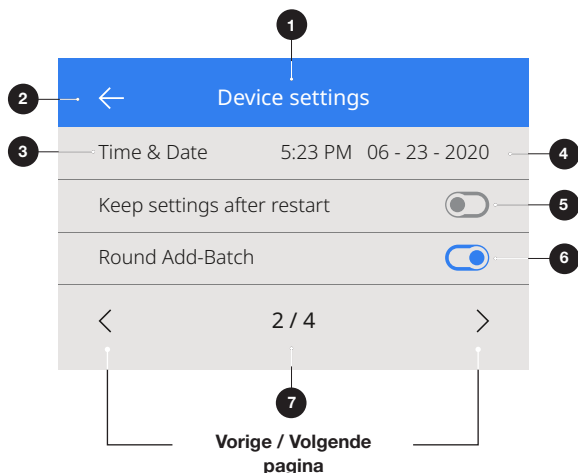

1. Huidig menu/submenu
2. Eén stap terug
3. Menu-item
4. Iteminstellingen
5. Functieschakelaar UIT: schakelaar is grijs
6. Functieschakelaar AAN: schakelaar is helder wit en blauw bright white and blue.
7. Paginanummer-aanduiding

Menu-items

Telvoorkeuren	Beschrijving van de instelling
Knopgeluid	Schakel pieptonen in of uit wanneer een knop wordt ingedrukt met de Aan/Uit-schakelaar.
Alarmgeluid	Schakel alarmgeluiden in of uit wanneer er een fout optreedt met de Aan/Uit-schakelaar.
Batchhoeveelheden	Wijzig vooraf ingestelde batchnummers in het snelmenu.
<hr/> <h3>Apparaatinstellingen</h3>	
Taal	Beschrijving van de instelling
Taal	Selecteer de taal van de gebruikersinterface.
Tijd format	Selecteer het 12- of 24-uurs formaat.
Tijd en datum	Menu om de tijd en datum handmatig in te stellen. De huidige tijd en datum worden weergegeven.
Instellingen behouden na herstart	<p>Ingeschakeld (On): de huidige gebruikersinstellingen worden gebruikt na het opnieuw opstarten.</p> <p>Uitgeschakeld (Off): het apparaat start met automatische valutadetectie, telmodus Mix en Batch uitgeschakeld.</p>

Apparaatinstellingen	Beschrijving van de instelling
Standaard fabrieksinstellingen	Start de resetprocedure. Na het resetten wordt het apparaat teruggezet naar de standaard fabrieksinstellingen. Alle gebruikersinstellingen worden gewist.
Onderhoudsmenu	Dit menu is beveiligd met een pincode en alleen toegankelijk onder toezicht van Safescan.
Safescan-app downloaden	Scan de QR-code om naar de downloadpagina van de Safescan-app te gaan.

Telvoorkeuren	Beschrijving van de instelling
Softwareversie	Geeft aan welke softwareversie is geïnstalleerd.
Bluetooth-firmware	Geeft aan welke Bluetooth-firmware is geïnstalleerd.
Bluetooth MAC-adres	Geeft het Bluetooth MAC-adres weer.

Onderhoud en service

Om een betrouwbare en continue werking te garanderen, is regelmatig reiniging van de interne onderdelen en sensoren van het apparaat noodzakelijk. Stof of vuil kan van bankbiljetten afkomen en de juiste werking van de sensoren verstoren, evenals eventuele vreemde voorwerpen die vast zijn komen te zitten.

Opmerking: Schakel de machine altijd UIT en trek de stekker uit het apparaat voordat u onderhoudswerkzaamheden uitvoert.

Het bovenpaneel openen

1. Til de handgreep op.

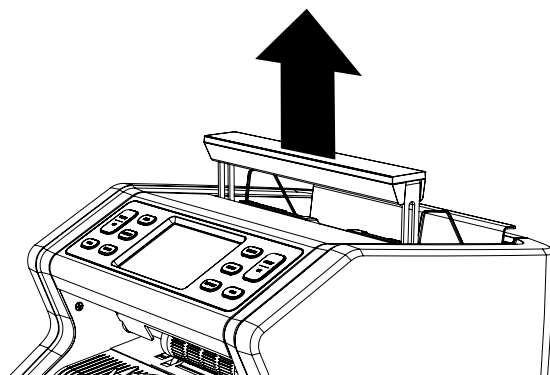

2. Draai het bedieningspaneel naar buiten.

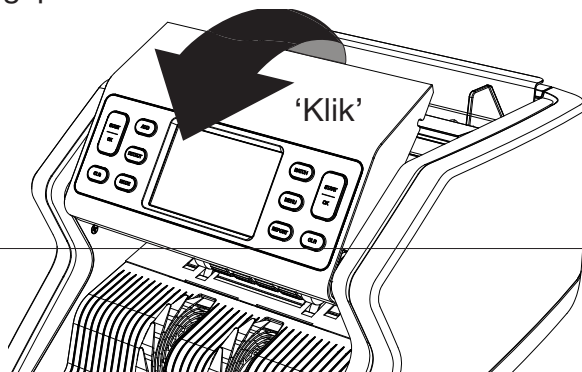

Reiniging

Afhankelijk van de gebruiksfrequentie van de machine dient u wekelijks of maandelijks al het stof van de sensoren te verwijderen met een droge borstel (meegeleverd) of een doek. Tijdens het reinigen wordt het gebruik van perslucht of een stofzuiger aanbevolen. Wanneer u een stofzuiger gebruikt, zorg er dan voor dat u een zachte borstelopzet op de slang plaatst.

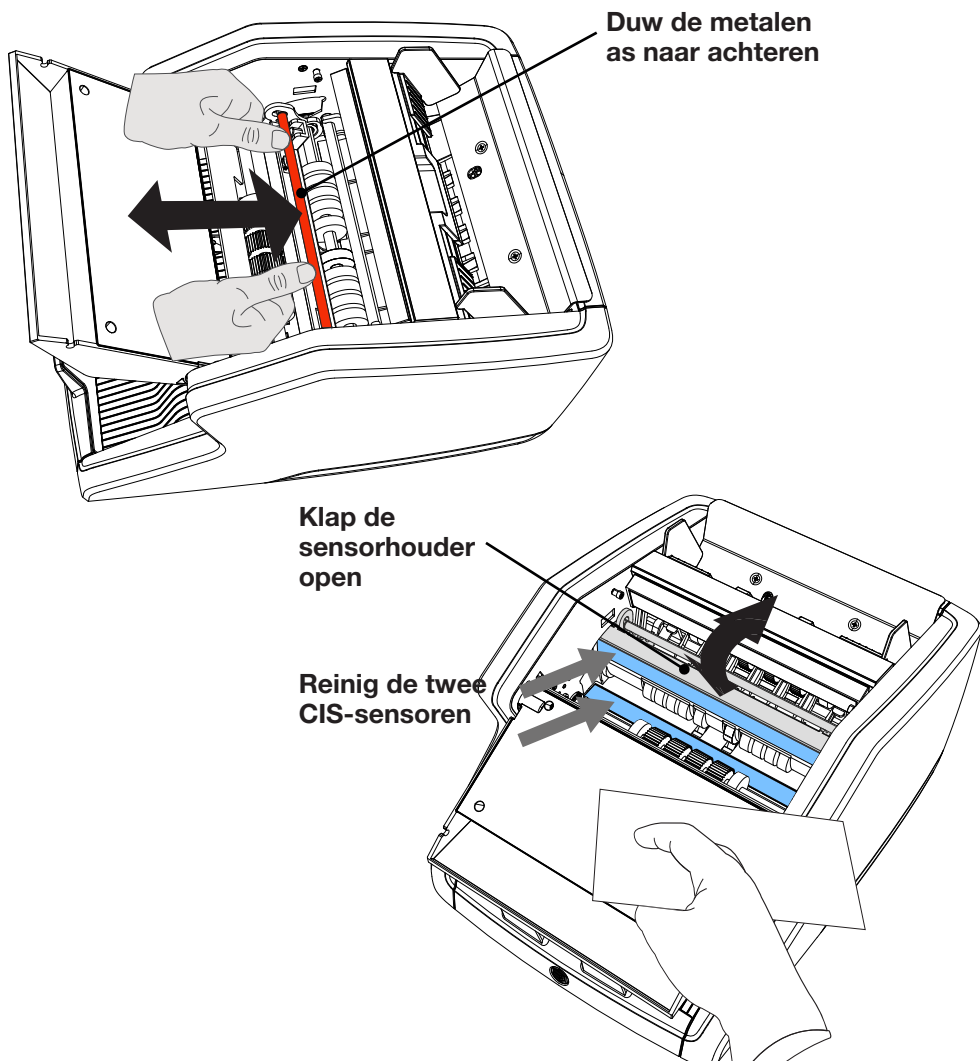

Reiniging

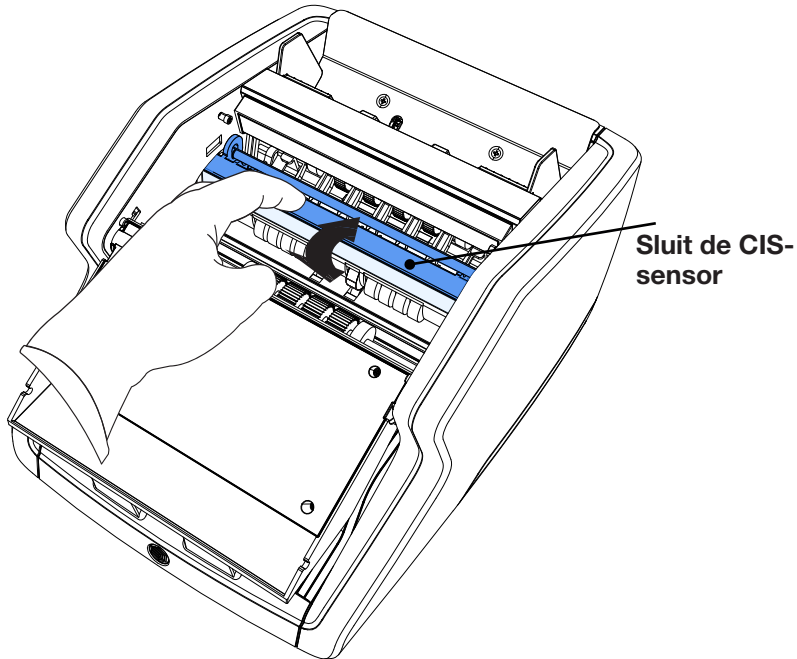

Software-updates

Centrale banken actualiseren voortdurend hun bankbiljetten om de nieuwste beveiligingskenmerken te integreren en het vervalsers nog moeilijker te maken. Het gespecialiseerde valutabeheerteam van Safescan zorgt ervoor dat uw bankbiljettenteller uit de 2400-serie gelijke tred kan houden met deze veranderingen.

Alle Safescan-apparaten worden jaarlijks getest bij de centrale banken. Om er zeker van te zijn dat uw machine up-to-date is, raden wij aan onze website regelmatig te controleren om te zien of er nieuwe updates voor uw apparaat beschikbaar zijn.

Het apparaat bijwerken

1. Controleer de versie van de valutasoftware op uw machine. De softwareversie wordt weergegeven in het menu. Druk op **[MENU]** en vervolgens op 'Versions' om de huidige versie te bekijken.
2. Ga naar **www.safescan.com/downloads**.
3. Vul de categorie, het product en het onderdeelnummer in. De meest recente software-updateversie wordt weergegeven.
4. Vergelijk de versienummers en details om te bepalen of een software-update noodzakelijk is.
5. Indien een software-update vereist is, download dan het softwarepakket en volg de meegeleverde instructies voor de updateprocedure.

Technische specificaties

Ondersteunde valuta's:	Bezoek www.safescan.com voor de meest actuele beschikbaarheid.
Telmodi:	Mix (waardetelling voor gesorteerde en ongesorteerde valuta's) Sort (waardetelling met sortering op coupure of stuktelling met formaat-sortering en detectie: None, UV, MG of UV + MG) Count (stuktelling met detectie-instellingen: Uit, UV, MG of UV + MG)
Telsnelheid:	800, 1000 en 1200 bankbiljetten/ minuut
Detectie van bankbiljetkenmerken:	UV, MG, MT, IR, IMAGE, 3D-formaat, dikte, papierkwaliteit
Formaatbereik bankbiljetten:	50 x 110 mm ~ 90 x 180 mm
Capaciteit invoerbak:	150 bankbiljetten
Capaciteit stapelvak:	220 bankbiljetten
Voeding:	AC 110–250 V / 50–60 Hz
Energieverbruik:	Maximaal 60 W (controleer)
Afmetingen:	(B x D x H) 259 x 254 x 255 mm
Gewicht:	6,4 kg (controleer)
Bedrijfstemperatuur:	15-35 °C / 59-95 °F.

Technische ondersteuning

Bezoek eerst ons online supportcentrum via **support.safescan.com** en selecteer 'Banknote Counters'.

Heeft u verdere ondersteuning nodig, dan staat ons Customer Care Team tijdens kantooruren (tijdzone GMT +1) telefonisch of per e-mail voor u klaar om al uw vragen over het gebruik van uw Safescan-apparaat te beantwoorden. Ga voor meer informatie naar **www.safescan.com**.

Wanneer u telefonisch of per e-mail contact opneemt met ons Customer Care Team, zorg er dan voor dat u de volgende gegevens bij de hand heeft: modelnummer, serienummer (zie productsticker aan de onderzijde van het apparaat), softwareversienummer (weergegeven bij het opstarten van het apparaat) en de aankoopdatum.

Serienummer



Softwareversienummer

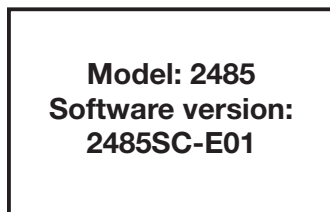

3 jaar garantie

Garantieprocedure: **www.safescan.com**

CE Dit product voldoet aan de essentiële vereisten en overige relevante bepalingen van de toepasselijke Europese richtlijnen. De Verklaring van Overeenstemming (DoC) is beschikbaar op www.safescan.com.



Breng het apparaat naar een recyclingcentrum wanneer u het wilt afvoeren. Gooi elektronische apparaten nooit weg bij het huishoudelijk afval.

Safescan® is een geregistreerd handelsmerk van Solid Control Holding B.V. Geen enkel deel van deze handleiding mag in welke vorm dan ook worden gereproduceerd, hetzij door middel van drukwerk, kopiëren of op enige andere wijze, zonder voorafgaande schriftelijke toestemming van Solid Control Holding B.V. Solid Control Holding B.V. behoudt zich alle intellectuele en industriële eigendomsrechten voor, waaronder onder meer alle rechten met betrekking tot patenten, handelsmerken, ontwerpen, fabricage, reproductie, gebruik en verkoop. Alle informatie in deze handleiding kan zonder voorafgaande kennisgeving worden gewijzigd. Solid Control Holding B.V. is op geen enkele wijze aansprakelijk en/of verantwoordelijk voor de informatie die in deze handleiding wordt verstrekt. 20261